

ユニオン止水



急結止水モルタル(1分タイプ)

荷 姿



20kg箱
(5kgアルミバッグ×4)

標準使用量

1m³=76箱
※ロス含まず

特 長



石材の仮止め

水と反応して約1分で凝結します。(20℃の場合)

付着性、強度発現性に優れています。

硬化後の変色やひび割れがほとんどありません。

規定量の水道水と混練するだけで所定の性能を発揮します。

◎石材の仮止めにもご使用頂けます。

製品仕様

適用部位	・コンクリート構造物の漏水部の止水(亀裂、打継ぎ、ジョイント、ジャンカ等) ・コンクリート構造物の破損部の補修 ・石材の仮止め
硬化時間	1分(20℃)
標準練水量	6.0ℓ/箱 1.5ℓ/袋(1kg当量:300cc)
練上がり時の材料密度	1.96g/cm ³
練り上がり量	13.2ℓ/箱(1kg当量:0.66ℓ)

施工方法

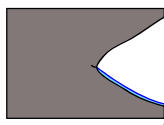

(1) 漏水箇所をVカットした後、きれいな水で清掃してください。

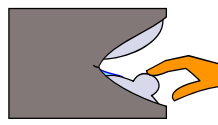

(2) 漏水面のまわりを残し、周囲から徐々にユニオン止水1Mを充填してください。

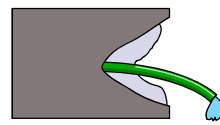

(3) 漏水量の多い時は、ビニールホースを漏水面に挿入し、水を逃がしながら充填してください。

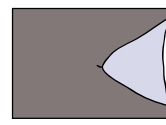

(4) ホースを抜き取り、ユニオン止水1Mを固まる直前に強く詰め込んでください。

使用量の目安

Vカットの大きさ(cm)	幅	深さ	1mあたりの容積	幅	深さ	1mあたりの容積	幅	深さ	1mあたりの容積
	3	3	0.45ℓ	5	5	1.25ℓ	10	10	5.00ℓ
使用量	29.3m ³ /箱			10.5m ³ /箱			2.6m ³ /箱		

日本建築仕上材工業会登録	
登録番号	0708031
放散等級区分表示	F☆☆☆☆
問合せ先	http://www.nsk-web.org/

水濡れ厳禁 無石綿 業務用



二瀬窯業株式会社

Making quality premixed mortar through research and development

(1) 硬化時間と気温(水量30%の場合)

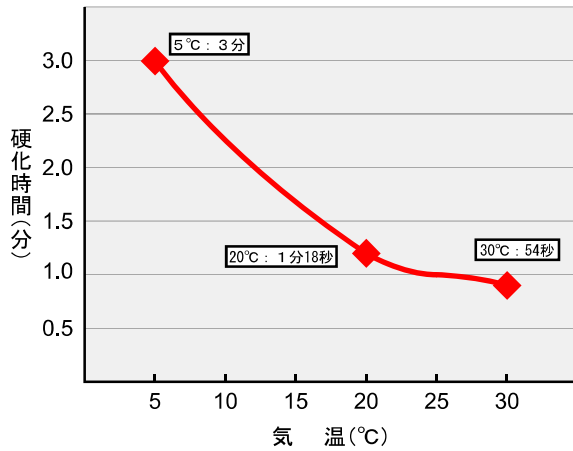

(2) 曲げ強さ、圧縮強さ試験(水量30%の場合)

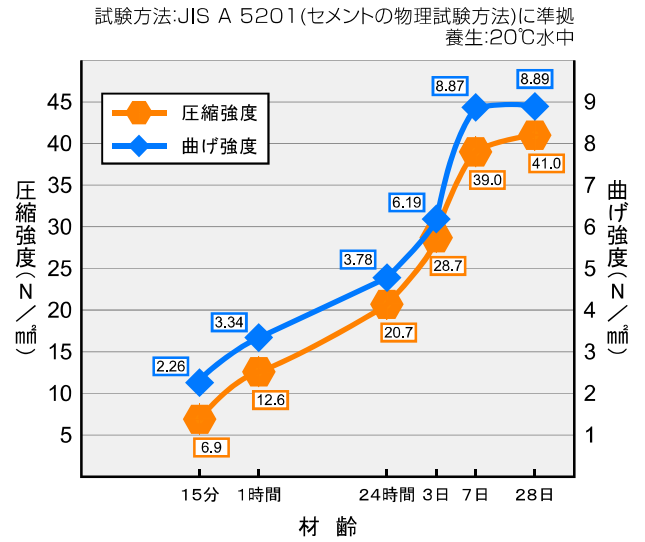

(3) 耐水圧試験

JIS A 1404(建築用セメント防水剤の試験方法)を参考に透水試験を行った。
水圧ポンプを使用し、1MPaの水圧を24時間加圧して材料からの漏水を測定した。

試験体の形状 (图中単位のない数字はmm)

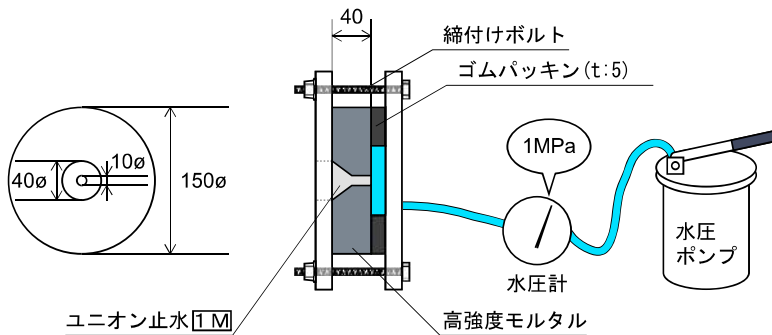

試験結果
漏水なし

注意事項

※本製品の仕様は予告なく変更する場合がありますので予めご了承ください。

1. 使用する時は、一度に使い切る量を水で練ってください。
2. 開封した材料は必ず当日中に使い切ってください。保管は湿気・通風や直射日光を避けてください。
3. 固まったものの使用は避けてください。
4. ユニオン止水 [TM]には練水の外、弊社が特に指定するもの以外は混入しないでください。
5. 気温の高い時期等作業時間を確保したい場合は、混練水及びかくはんを10°C程度に調整して使用してください。
6. ユニオン止水 [TM]の品質保持期間は製造後約1年(12ヶ月)です。

※ユニオン止水 [TM] を安全に正しくお使い頂く為、施工前には必ず袋に記載の仕様や注意事項等をよくお読みください ※



ISO 14001取得企業

施工要領・SDS等は別途ご請求ください

20231121.21